

Hamilton Beach[®]

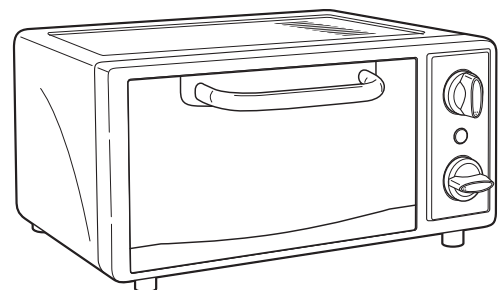

Toaster Oven Four grille-pain Horno eléctrico

Le invitamos a leer cuidadosamente este instructivo antes de usar su aparato.

Read before use. Lire avant utilisation. Lea antes de usar.



In an effort to reduce paper waste, Hamilton Beach Brands, Inc., has reduced the size of this Use and Care guide and made it available online. We believe strongly in doing our part to help care for the environment. To view Use and Care guides, recipes, and tips, please visit:

hamiltonbeach.com

Aidez-nous à protéger l'environnement !

Dans le but de réduire la consommation de papier, Hamilton Beach Brands, Inc., a réduit le format des manuels d'utilisation et d'entretien et offre maintenant la version complète en ligne. Nous croyons fermement que nous contribuons à sauvegarder l'environnement. Pour voir les manuels d'utilisation et d'entretien, les recettes et les conseils, veuillez consulter le site :

hamiltonbeach.ca

¡Ayude a Hamilton Beach a Hacer la Diferencial

En un esfuerzo por reducir el papel de desecho, Hamilton Beach Brands, Inc., ha reducido el tamaño de este Uso y Cuidado y lo puso disponible en línea. Creemos fuertemente en hacer nuestra parte para ayudar a cuidar el medioambiente. Para ver guías de Uso y Cuidado, recetas y consejos, por favor visite:

hamiltonbeach.com.mx

USA: 1.800.851.8900

Canada: 1.800.267.2826

México: 01.800.71.16.100



⚠️ **WARNING** Fire Hazard.

- If contents ignite, do not open oven door. Unplug oven and allow contents to stop burning and cool before opening door.
- Do not operate unattended while in Toast or Broil modes.
- Do not use with oven cooking bags.
- Always allow at least one inch between food and heating element.
- Always unplug toaster oven when not in use.
- Regular cleaning reduces risk of fire hazard.

IMPORTANT SAFEGUARDS

When using electrical appliances, basic safety precautions should always be followed, including the following:

1. Read all instructions.
2. Do not touch hot surfaces. Use handles or knobs.
3. To protect against electrical shock, do not immerse cord, plug, or toaster oven in water or other liquid.
4. Close supervision is necessary when any appliance is used by or near children.
5. Unplug from outlet when not in use and before cleaning. Allow to cool before cleaning appliance and putting on or taking off parts.
6. Do not operate any appliance with a damaged cord or plug, or after the appliance malfunctions or is dropped or damaged in any manner. Call our toll-free customer service number for information on examination, repair, or adjustment.
7. The use of accessory attachments not recommended by the appliance manufacturer may cause injuries.
8. Do not use outdoors.
9. Do not let cord hang over edge of table or counter, or touch hot surfaces.
10. Do not place on or near a hot gas or electric burner, or in a heated oven.
11. Extreme caution must be used when moving an appliance containing hot oil or other hot liquids.
12. To disconnect, turn all controls to OFF (O) and then remove plug from wall outlet.
13. Use extreme caution when removing pan or disposing of hot grease.
14. Do not clean with metal scouring pads. Pieces can break off the pad and touch electrical parts, creating a risk of electrical shock.
15. Oversize foods or metal utensils must not be inserted in a toaster oven since they may create a fire or risk of electric shock.
16. A fire may occur if the toaster oven is covered, touching, or near flammable material, including curtains, draperies, walls, and the like, when in operation. Do not store any item on top of the appliance when in operation, or before the appliance cools down.
17. Extreme caution should be exercised when using containers constructed of materials other than metal or glass.
18. Do not store any materials, other than manufacturer-recommended accessories, in this oven when not in use.
19. Do not place any of the following materials in the oven: paper, cardboard, plastic, and the like.
20. Do not cover crumb tray or any part of the oven with metal foil. This will cause overheating of the oven.
21. To turn oven off, turn Toast Shade Selector/Timer Knob to OFF (O) position. See "Parts and features" section.
22. Do not place eyes or face in close proximity with tempered safety glass door, in the event that the safety glass breaks.
23. Always use appliance with crumb tray securely in place.
24. Do not use appliance for other than intended use.
25. Clean oven interior carefully. Do not scratch or damage heating element tube.

Other consumer safety information

This appliance is intended for household use only.

WARNING! Shock Hazard: This appliance has a polarized plug (one wide blade) that reduces the risk of electric shock. The plug fits only one way into a polarized outlet. Do not defeat the safety purpose of the plug by modifying the plug in any way or by using an adapter. If the plug does not fit fully into the outlet, reverse the plug. If it still does not fit, have an electrician replace the outlet.

The length of the cord used on this appliance was selected to reduce the hazards of becoming tangled in or tripping over a longer cord. If a longer cord is necessary, an approved extension cord may be used. The electrical rating of the extension cord must be equal to or greater than the rating of the appliance. Care must be taken to arrange the extension cord so that it will not drape over the countertop or tabletop where it can be pulled on by children or accidentally tripped over.

This appliance is equipped with a fully tempered safety glass door. The tempered glass is four times stronger than ordinary glass and more resistant to breakage. Tempered glass can break; however, it breaks into pieces with no sharp edges. Care must be taken to avoid scratching door surface or nicking edges. If the door has a scratch or nick, call our toll-free customer service number.

Always unplug your toaster oven from the outlet when not in use.

BEFORE FIRST USE:

Most heating appliances produce an odor and/or smoke when used for the first time. Plug the toaster oven into an outlet. Turn the Function/Temperature Knob to 450°F (230°C). Heat at this temperature for 10 minutes. The odor should not be present after this initial preheating. **Wash baking pan and oven rack before using.**

Parts and features

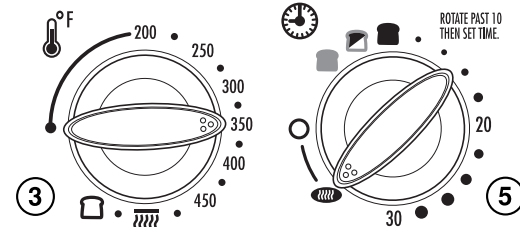
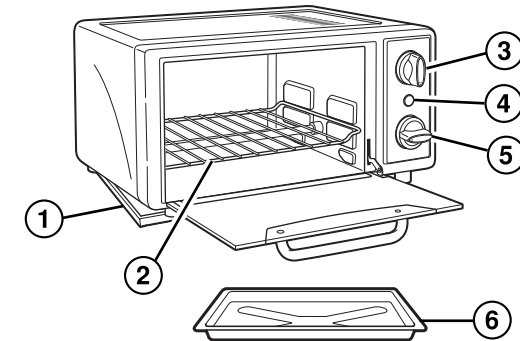

1. Drop-Down Crumb Tray
2. Oven Rack
3. Function/Temperature Knob
4. ON Indicator Light
5. Toast Shade Selector/Timer
6. Baking Pan

How to toast

⚠️ **WARNING** Fire Hazard.

- If contents ignite, do not open oven door. Unplug oven and allow contents to stop burning and cool before opening door.
- Do not leave appliance unattended when in operation.
- Always unplug toaster oven when not in use.

1. Place oven rack in **HI POSITION**. Place food item on rack.
2. Turn Function/Temperature Knob to **TOAST** □.
3. Rotate Toast Shade Selector/Timer past 10 and then back to desired toast color. A bell will sound when the toast cycle is complete.
4. When finished, turn Toast Shade Selector/Timer to **O (OFF)** and unplug.

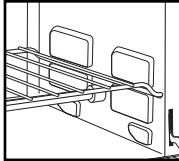

Toasting tips:

- To toast bagels or English muffins, place bread cut-side down. This will toast the cut side more than the outside. English muffins may need a darker setting than regular bread to achieve the same color.
- To toast frozen pastry or waffles, select a light color and toast directly on oven rack. If pastry has a glaze or frosting, use baking pan to prevent dripping.
- When toasting, condensation may form on oven door. A conventional toaster is open and allows moisture to escape. A toaster oven is a closed space and so moisture is slow to escape.
- At the end of the toast cycle, remove toast immediately or the heat remaining in the toaster oven will continue to toast and dry out your toast.

How to bake

⚠️ **WARNING** Fire Hazard.

- If contents ignite, do not open oven door. Unplug oven and allow contents to stop burning and cool before opening door.
- Do not use oven cooking bags.
- Always allow at least 1 inch between food and heating element.
- Always unplug toaster oven when not in use.

1. Place oven rack in **LO POSITION** or place baking pan into oven.
2. Turn Function/Temperature Knob to desired temperature.
3. Set Toast Shade Selector/Timer to **ON** ●. Let preheat for 5 minutes prior to placing food in oven.
4. Turn Toast Shade Selector/Timer to a desired time or leave **ON** ●. If setting time, rotate timer past 10 before setting any time below 10 minutes.
5. When finished, turn Toast Shade Selector/Timer to **O (OFF)** and unplug.

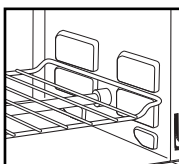

Baking tips:

- Do not totally enclose foods in aluminum foil. Foil can insulate foods and slow down heating.
- To reheat rolls or biscuits, place on baking pan and heat at 300°F (149°C) for 10 minutes.
- Reheat leftover roasts or casseroles at 350°F (177°C) for 20 to 30 minutes or until heated through.
- Bake foods, such as a whole chicken, using the baking pan.
- **PIZZA TIP:** When cooking pizza, place oven rack in **HI POSITION** (the traditional **TOAST** □ position); then bake as directed on package. This will help melt the cheese and keep bottom crust from getting too brown.

How to broil

⚠️ **WARNING** Fire Hazard.

- If contents ignite, do not open oven door. Unplug oven and allow contents to stop burning and cool before opening door.
- Do not leave oven unattended during operation.
- Keep 1 inch between food and heating element.
- Do not use oven cooking bags.
- Do not heat foods in plastic containers.
- Follow food manufacturer's instructions.

1. Place oven rack in **HI POSITION** with the baking pan directly beneath in the same slot. Place food item(s) on rack.
2. Turn Function/Temperature Knob to **BROIL** ▮. The indicator light will come on.
3. Set Toast Shade Selector/Timer to desired time or **ON** ●. Turn foods when browned or halfway through cooking time. If setting time, rotate timer past 10 before setting any time below 10 minutes.
4. When finished, turn Toast Shade Selector/Timer to **O (OFF)** and unplug.

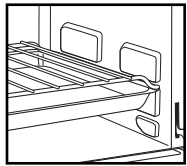

Broiling tips:

- Cook beef and pork to at least 160°F (71°C).
- Cook chicken to at least 165°F (73°C).
- Cook fish until at least 145°F (63°C) or until opaque or flakes with a fork.
- Visit foodsafety.gov for more safe cooking temperature information.
- When browning bread crumbs that top a casserole, set the Toast Shade Selector/Timer at medium ▮.
- To melt cheese, set the Toast Shade Selector/Timer at light ▯.

Cleaning the oven

⚠️ **WARNING** Electrical Shock Hazard.

- Failure to clean the oven interior regularly may result in fire hazard.
- Do not clean with metal scouring pads. Pieces can break off pad and touch electrical parts, causing a risk of electric shock.

For best performance and long life, clean toaster oven regularly.

1. Unplug oven and allow to cool.
2. Wash oven rack and baking pan in hot, soapy water. Rinse and dry. Do not use abrasive cleansers or steel wool.
3. To clean the inside of the oven, wipe oven walls, bottom of oven, and glass door with a damp, soapy cloth. Repeat with a damp, clean cloth. For stubborn stains, use a plastic scouring pad.
4. To clean outside of oven, wipe with damp cloth. Do not use abrasive cleansers.

To clean crumb tray:

1. Ensure oven is completely cool.
2. Remove baking pan and rack from oven. Tilt oven back. Push handle down to unlock crumb tray.
3. Pull tray down and out. Gently shake crumbs out of tray and wipe with a damp, clean cloth.
4. Push tray back and lock into place.

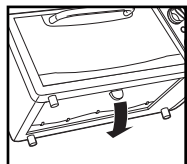

NOTE: Crumb tray is not removable.

Troubleshooting

The toaster oven will not heat.

- Make sure electrical outlet is working and oven is plugged in.
- Set Function/Temperature Knob to 350°F (175°C).
- Turn Toast Shade Selector/Timer to **ON** ●.
- The ON indicator light should now be lit.

The toaster oven will not toast.

- Make sure electrical outlet is working and oven is plugged in.
- Set Function/Temperature Knob to **TOAST** □.
- Select toast color.
- The ON indicator light should now be lit. The oven will not toast properly unless the Function/Temperature Knob is set to **TOAST** □.

Limited warranty

This warranty applies to products purchased in the U.S. and Canada. This is the only express warranty for this product and in lieu of any other warranty or condition.

This product is warranted to be free from defects in material and workmanship for a period of one (1) year from the date of original purchase. During this period, your exclusive remedy is repair or replacement of this product or any component found to be defective, at our option; however, you are responsible for all costs associated with returning the product to us and our returning a product or component under this warranty to you. If the product or component is no longer available, we will replace with a similar one of equal or greater value.

This warranty does not cover glass, filters, wear from normal use, use not in conformity with the printed directions, or damage to the product resulting from accident, alteration, abuse, or misuse. This warranty extends only to the original consumer purchaser or gift recipient. Keep the original sales receipt, as proof of purchase is required to make a warranty claim. This warranty is void if the product is used for other than single-family household use or subjected to any voltage and waveform other than as specified on the rating label (e.g., 120V ~ 60 Hz).

We exclude all claims for special, incidental, and consequential damages caused by breach of express or implied warranty. All liability is limited to the amount of the purchase price. **Every implied warranty, including any statutory warranty or condition of merchantability or fitness for a particular purpose, is disclaimed except to the extent prohibited by law, in which case such warranty or condition is limited to the duration of this written warranty.** This warranty gives you specific legal rights. You may have other legal rights that vary depending on where you live. Some states or provinces do not allow limitations on implied warranties or special, incidental, or consequential damages, so the foregoing limitations may not apply to you.

To make a warranty claim, do not return this appliance to the store. Please call 1.800.851.8900 in the U.S. or 1.800.267.2826 in Canada or visit hamiltonbeach.com in the U.S. or hamiltonbeach.ca in Canada. For faster service, locate the model, type, and series numbers on your appliance.



⚠️ **AVERTISSEMENT** Danger d'incendie.

- Si le contenu de votre grille-pain se met à brûler, n'ouvrez jamais la porte du grille-pain. Débranchez l'appareil et laissez le contenu s'arrêter de brûler avant d'ouvrir la porte.
- Ne faites jamais fonctionner en modes TOAST ou BROIL sans surveillance.
- N'utilisez jamais avec des sacs de cuisson au four.
- Laissez toujours au moins un pouce libre entre les aliments et l'élément de chauffage.
- Débranchez toujours votre grille-pain quand vous ne l'utilisez pas.
- Un nettoyage régulier réduit le danger d'incendie.

PRÉCAUTIONS IMPORTANTES

Lors de l'utilisation d'appareils électroménagers, des précautions fondamentales de sécurité doivent toujours être observées, y compris ce qui suit :

1. Lire toutes les instructions.
2. Ne pas toucher les surfaces chaudes. Utiliser les poignées ou boutons.
3. Pour protéger contre le risque de choc électrique, ne pas immerger le cordon, la fiche ou le four grille-pain dans l'eau ou autre liquide.
4. Une bonne surveillance est nécessaire pour tout appareil utilisé par des enfants ou près d'eux.
5. Débrancher l'appareil de la prise de courant électrique lorsqu'il n'est pas utilisé et avant un nettoyage. Le laisser refroidir avant le nettoyage et avant d'y placer ou d'y enlever des pièces.
6. Ne pas faire fonctionner un appareil électroménager avec un cordon ou une fiche endommagée, ou lorsque l'appareil ne fonctionne pas bien ou a été échappé ou endommagé d'une manière quelconque. Appeler notre numéro sans frais de service à la clientèle pour des renseignements concernant l'examen, la réparation ou l'ajustement.
7. L'utilisation d'accessoires non recommandés par le fabricant d'appareil peut causer des blessures.
8. Ne pas utiliser à l'extérieur.
9. Ne pas laisser le cordon pendre du bord d'une table ou d'un comptoir, ou toucher des surfaces chaudes.
10. Ne pas placer l'appareil sur ou près d'un brûleur chaud à gaz ou d'un élément électrique, ou dans un four chauffé.
11. Une précaution extrême doit être employée lors du déplacement d'un appareil électroménager contenant de l'huile chaude ou autre liquide chaud.
12. Pour débrancher l'appareil, tourner tous les réglages à **ARRÊT (O)**, ensuite retirer la fiche de la prise de courant murale.
13. Une prudence extrême s'impose lors de l'enlèvement du plateau ou de la vidange de graisse chaude.
14. Ne pas nettoyer avec des tampons à récurer en métal. Des particules peuvent se détacher du tampon et toucher les pièces électriques, créant un risque de choc électrique.
15. Des aliments ou des ustensiles de métal de gros diamètre excessif ne doivent pas être insérés dans un four grille-pain, car ils peuvent créer un incendie ou un risque de choc électrique.
16. Un incendie peut survenir si le four grille-pain est recouvert, touche ou est près de matériaux inflammables, y compris rideaux, tentures, murs et autres articles semblables, lorsqu'il fonctionne. Ne pas remettre des articles sur le dessus de l'appareil lorsqu'il est utilisé, ou avant le refroidissement de l'appareil.
17. Une grande précaution doit être prise lors de l'utilisation de contenants construits en matériaux autre que le métal ou le verre.

18. Ne pas remettre des matériaux autres que les accessoires recommandés par le fabricant dans cet appareil lorsqu'il n'est pas utilisé.
19. Ne pas placer l'un des matériaux suivants dans le four : papier, carton, plastique et articles semblables.
20. Ne pas couvrir le plateau à miettes ou toute pièce du four avec du papier métallique. Ceci causera un surchauffage du four.
21. Pour éteindre le four, tourner le bouton de Sélecteur du degré de brunissage/Minuterie à la position **ARRÊT (O)**. Voir la section « Pièces et caractéristiques ».
22. Ne pas placer les yeux ou le visage près de la porte en verre renforcé de sécurité, au cas où le verre de sécurité se briserait.
23. Toujours utiliser cet appareil avec le plateau à miettes bien en place.
24. Ne pas utiliser cet appareil pour tout autre usage que celui recommandé.
25. Nettoyer l'intérieur du four avec précaution. Ne pas égratigner ou endommager le tube de l'élément chauffant.

CONSERVER CES INSTRUCTIONS !

Renseignements de sécurité aux consommateurs

Cet appareil est destiné à l'utilisation domestique seulement.

AVERTISSEMENT ! Risque d'électrocution : Cet appareil électroménager possède une fiche polarisée (une broche large) qui réduit le risque d'électrocution. Cette fiche n'entre que dans un seul sens dans une prise polarisée. Ne contrearez pas l'objectif sécuritaire de cette fiche en la modifiant de quelque manière que ce soit ou en utilisant un adaptateur. Si vous ne pouvez pas insérer complètement la fiche dans la prise, inversez la fiche. Si elle refuse toujours de s'insérer, faire remplacer la prise par un électricien.

La longueur du cordon installé sur cet appareil a été sélectionnée afin de réduire les risques d'enchevêtrement ou de faux pas causés par un fil trop long. L'utilisation d'une rallonge approuvée est permise si le cordon est trop court. Les caractéristiques électriques de la rallonge doivent être équivalentes ou supérieures aux caractéristiques de l'appareil. Prendre toutes les précautions nécessaires pour installer la rallonge de manière à ne pas la faire courir sur le comptoir ou sur une table pour éviter qu'un enfant ne tire sur le cordon ou trébucher accidentellement.

Cet appareil est doté d'une porte en verre renforcé de sécurité. Le verre renforcé est quatre fois plus fort que le verre ordinaire et plus résistant aux bris. Le verre renforcé peut se briser, mais il se brise en pièces sans bords coupants. Il faut prendre soin d'éviter d'égratigner la surface de la porte ou d'endommager le contour. Si la porte a une égratignure ou un bris, composer notre numéro sans frais d'intervention d'assistance à la clientèle.

Toujours débrancher votre four grille-pain de la prise de courant lorsqu'il n'est pas utilisé.

AVANT LA PREMIÈRE UTILISATION :

La plupart des appareils ménagers qui chauffent produisent une odeur et/ou une fumée lors de l'utilisation pour la première fois. Brancher le four grille-pain dans une prise de courant. Tourner le bouton de commande de fonction/ température à 230 °C (450 °F). Chauffer à cette température pendant 10 minutes. L'odeur ne devrait pas survenir après ce préchauffage initial. **Nettoyer le plat de cuisson et la grille du four avant l'utilisation.**

Pièces et caractéristiques

- | | |
|--------------------------------|---|
| 1. Ramasse-miettes rabattable | 4. Témoin lumineux « ON » (marche) |
| 2. Grille du four | 5. Sélecteur du degré de brunissage/Minuterie |
| 3. Bouton fonction/Température | 6. Plat de cuisson |

Pour faire griller

⚠️ **AVERTISSEMENT** Risque d'incendie.

- Si les aliments s'enflamment, ne pas ouvrir la porte du four. Débrancher le four et laisser les aliments s'éteindre et refroidir avant d'ouvrir la porte.
- Ne pas laisser l'appareil sans surveillance pendant le fonctionnement.
- Toujours débrancher le four grille-pain dès la fin de l'utilisation.

1. Placer la grille du four dans la **POSITION HAUTE**. Déposer les aliments sur la grille.
2. Tourner le bouton fonction/ température à **TOAST** □ (brunissage).
3. Régler le sélecteur de degré de brunissage/minuterie au-delà de 10 puis revenir en arrière jusqu'au degré de brunissage désiré. La sonnerie se fera entendre à la fin du programme.
4. Dès la fin de l'utilisation, tourner le sélecteur de degré de brunissage/minuterie à **O (ARRÊT)** puis débrancher l'appareil.

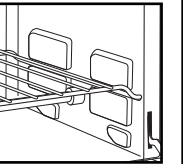

Conseils pour griller les aliments :

- Pour brunir les bagels ou muffins anglais, placer la face coupée du pain vers le bas. Ceci permet de brunir davantage la face coupée de l'aliment. Les muffins anglais peuvent nécessiter un réglage supérieur au pain pour atteindre des résultats de brunissage semblables.
- Brunissage des pâtisseries ou gâteaux congelés, choisir une nuance légère et faire brunir directement sur la grille du four. Si les pâtisseries sont givrées ou glacées, utiliser le plat de cuisson pour recueillir les écoulements.
- Pendant le brunissage, de la condensation peut se former sur la porte du four. Le grille-pain conventionnel est un appareil ouvert permettant à l'humidité de s'échapper. Un four grille-pain est un appareil à espace clos alors, l'humidité s'échappe plus lentement.
- Dès la fin du cycle de brunissage, retirer immédiatement les rôties pour éviter que la chaleur résiduelle du four ne cuise davantage ou n'assèche votre rôtie.

Pour la cuisson

▲ AVERTISSEMENT **Risque d’incendie.**

- Si les aliments s'enflamment, ne pas ouvrir la porte du four. Débrancher le four et laisser les aliments s’éteindre et refroidir avant d’ouvrir la porte.
- Ne pas utiliser de sac de cuisson au four.
- Toujours laisser 1 pouce libre entre les aliments et l’élément de chauffage.
- Toujours débrancher le four grille-pain dès la fin de l’utilisation.

- Placer la grille du four dans la **POSITION BASSE** ou placer le plat de cuisson dans le four.
- Tourner le bouton fonction/température à la température désirée.
- Régler le sélecteur de degré de brunissage/minuterie à 🔥 (MARCHÉ). Laisser chauffer 5 minutes avant de placer les aliments dans le four.
- Tourner le sélecteur de degré de brunissage/minuterie selon la durée désirée ou laisser sur 🔥 (MARCHÉ). Pour régler la durée, tourner la minuterie au-delà de 10 avant tout réglage de durée de moins de 10 minutes.
- Dès la fin de l'utilisation, tourner le sélecteur de degré de brunissage/minuterie à ⏻ (ARRÊT) puis débrancher l'appareil.

Conseils de cuisson au four :

- Ne pas emballer hermétiquement les aliments dans le papier aluminium. L'aluminium isole les aliments et ralentit leur chauffage.
- Pour réchauffer des brioches ou biscuits, placer les aliments sur le plat de cuisson et chauffer à 149 °C (300 °F) pendant 10 minutes.
- Réchauffer les restes de viandes et plats mijotés à 177 °C (350 °F) pendant 20 à 30 minutes ou jusqu'à ce que les aliments soient entièrement réchauffés.
- Cuire les aliments du type poulet entier dans le plat de cuisson.
- CONSEIL POUR LES PIZZAS** : Lors de la cuisson de pizza, placez la grille du four dans la **POSITION HAUTE** (la position traditionnelle de TOAST ☐ [brunissage]), puis faites cuire conformément aux instructions sur l'emballage. Ceci permet de faire fondre le fromage et d'éviter que le dessous de la croûte ne devienne trop brunie.

Pour la cuisson au gril

▲ AVERTISSEMENT **Risque d’incendie.**

- Si les aliments s'enflamment, ne pas ouvrir la porte du four. Débrancher le four et laisser les aliments s’éteindre et refroidir avant d’ouvrir la porte.
- Ne pas laisser l'appareil sans surveillance pendant le fonctionnement.
- Laisser 1 pouce libre entre les aliments et l’élément de chauffage.
- Ne pas utiliser de sac de cuisson au four.
- Ne pas réchauffer les aliments dans des contenants en matière plastique.
- Suivre les instructions des fabricants d’aliments.

- Placer la grille du four dans la **POSITION HAUTE** avec le plat de cuisson directement en dessous dans la même fente. Déposer les aliments sur la grille.
- Tourner le bouton fonction/température à BROIL 🔥 (rôtissage). Le témoin lumineux s'allumera.
- Régler le sélecteur de degré de brunissage/minuterie selon la durée désirée ou laisser sur 🔥 (MARCHÉ). Retourner les aliments lorsqu'ils sont brunis ou à la mi-cuisson. Pour régler la durée, tourner la minuterie au-delà de 10 avant tout réglage de durée de moins de 10 minutes.
- Dès la fin de l'utilisation, tourner le sélecteur de degré de brunissage/minuterie à ⏻ (ARRÊT) puis débrancher l'appareil.

Conseils de cuisson au gril :

- Cuire le boeuf et le porc jusqu’à une température minimale de 71 °C (160 °F).
- Cuire le poulet jusqu’à une température minimale de 73 °C (165 °F).
- Cuire le poisson jusqu’à une température minimale de 63 °C (145 °F) ou jusqu'à ce que le poisson soit opaque ou se détache à la fourchette.
- Visiter les sites foodsafety.gov pour plus d'information à propos des températures de cuisson.
- Pour brunir les miettes de pain qui recouvrent un mets, régler le sélecteur de degré de brunissage/minuterie à « Medium » 🔥 (moyen).
- Pour faire fondre du fromage, régler le sélecteur de degré de brunissage/minuterie à « Light » 🔥 (léger).

Nettoyage du four

▲ AVERTISSEMENT **Risque d'électrocution.**

- Si vous ne nettoyez pas régulièrement l'intérieur du four, vous risquez de causer un incendie.
- Ne pas nettoyer avec des tampons à recurer en métal. Des particules pourraient se détacher du tampon et toucher des pièces électriques, provoquant un risque de choc électrique.

Nettoyer périodiquement le four grille-pain pour un rendement optimal et prolonger la durée de vie.

Nettoyage du four (suite)

- Débrancher le four et le laisser refroidir.
- Laver la grille du four et le plat à cuisson à l'eau chaude savonneuse. Rincer et sécher. Ne pas utiliser de nettoyeurs abrasifs ou de laine d'acier.
- Pour nettoyer l'intérieur du four, essuyer les parois du four, le fond du four et la porte en verre avec un chiffon humide et du savon. Répéter l'opération avec un chiffon humide propre. Pour les taches tenaces, utiliser un tampon à recurer en plastique.
- Pour nettoyer l'extérieur du four, essuyer avec un chiffon humide. Ne pas utiliser de nettoyeurs abrasifs.

Nettoyage du ramasse-miettes :

- S'assurer que le four est entièrement refroidi.
- Retirer le plat de cuisson et la grille du four grille-pain. Basculer l'appareil vers l'arrière. Abaisser la poignée pour déverrouiller le ramasse-miettes.
- Abaisser pour ouvrir le ramassemiettes. Secouer doucement les miettes et essuyer avec un linge humide et propre.
- Insérer le plateau et le fixer correctement. **REMARQUE :** Le ramasse-miettes est fixe.

Dépannage

Le four grille-pain ne chauffe pas.

- Vérifier pour s’assurer que la prise de courant fonctionne et que le four est bien branché.
- Tourner le bouton fonction/température à 175 °C (350 °F).
- Tourner le sélecteur de degré de brunissage/minuterie à 🔥 (MARCHÉ).
- Le témoin lumineux « ON » (marche) devrait maintenant s’allumer.

Le four grille-pain ne rôtit pas.

- Vérifier pour s’assurer que la prise de courant fonctionne et que le four est branché.
- Régler le bouton fonction/température à TOAST ☐ (pain grillé).
- Choisir la nuance des rôties.
- Le témoin lumineux devrait maintenant s’allumer. Le four ne grillera pas correctement, à moins que le bouton fonction/température à TOAST ☐ (pain grillé).

Garantie limitée

Cette garantie s'applique aux produits achetés aux É.-U. et au Canada. C'est la seule garantie expresse pour ce produit et est en lieu et place de tout autre garantie ou condition.

Ce produit est garanti contre tout défaut de matériaux et de main-d'oeuvre pour une période de un (1) an à compter de la date d'achat d'origine. Au cours de cette période, votre seul recours est la réparation ou le remplacement de ce produit ou tout composant s'avérant défectueux, à notre gré, mais vous êtes responsable de tous les coûts liés à l'expédition du produit et le retour d'un produit ou d'un composant dans le cadre de cette garantie. Si le produit ou un composant n'est plus offert, nous le remplacerons par un produit similaire de valeur égale ou supérieure.

Cette garantie ne couvre pas le verre, les filtres, l'usure d'un usage normal, l'utilisation non conforme aux directives imprimées, ou des dommages au produit résultant d'un accident, modification, utilisation abusive ou incorrecte. Cette garantie s'applique seulement à l'acheteur original ou à la personne l'ayant reçu en cadeau. La présentation du reçu de vente d'origine comme preuve d'achat est nécessaire pour faire une réclamation au titre de cette garantie. Cette garantie s'annule si le produit est utilisé autrement que par une famille ou si l'appareil est soumis à toute tension ou forme d'onde différente des caractéristiques nominales précisées sur l'étiquette (par ex. : 120 V ~ 60 Hz).

Nous excluons toutes les réclamations au titre de cette garantie pour les dommages spéciaux, consécutifs et indirects causés par la violation de garantie expresse ou implicite. Toute responsabilité est limitée au prix d'achat. **Chaque garantie implicite, y compris toute garantie ou condition de qualité marchande ou d'adéquation à un usage particulier, est exonérée, sauf dans la mesure interdite par la loi, auquel cas la garantie ou condition est limitée à la durée de cette garantie écrite.** Cette garantie vous donne des droits légaux précis. Vous pouvez avoir d'autres droits qui varient selon l'endroit où vous habitez. Certaines provinces ne permettent pas les limitations sur les garanties implicites ou les dommages spéciaux ou indirects de telle sorte que les limitations ci-dessus ne s'appliquent peut-être pas à votre cas.

Ne pas retourner cet appareil au magasin lors d'une réclamation au titre de cette garantie. Téléphonez au 1-800-951-8900 aux É.-U. ou au 1-800-267-2826 au Canada ou visitez le site internet www.hamiltonbeach.com aux É.-U. ou www.hamiltonbeach.ca au Canada. Pour un service plus rapide, trouvez le numéro de modèle, le type d'appareil et les numéros de série sur votre appareil.

SALVAGUARDIAS IMPORTANTES

Cuando use aparatos eléctricos, es importante seguir todas las precauciones básicas de seguridad que incluyen lo siguiente:

- Lea todas las instrucciones.
- Verifique que el voltaje de su instalación corresponda con el del producto.
- No toque superficies calientes. Use manijas o perillas.
- Para protegerse contra el riesgo de choque eléctrico, no sumerja el cable, el enchufe o el horno eléctrico en agua ni en ningún otro líquido.
- Es necesario que haya buena supervisión cuando los niños utilicen aparatos o cuando éstos se estén utilizando cerca de niños.
- Desenchúfelo del tomacorriente cuando no lo esté usando y antes de la limpieza. Deje que el aparato se enfríe antes de limpiarlo o de colocar o sacar alguna pieza.
- No opere ningún aparato eléctrico si el cable o el enchufe esta averiado, después de un mal funcionamiento del aparato, o si éste se ha caído o averiado de alguna forma. Llame a nuestro número gratuito de servicio al cliente para información sobre examinación, reparación o ajuste.
- El uso de accesorios no recomendados por fabricante de electrodomésticos puede causar lesiones.
- No lo use al aire libre.
- No deje que el cable cuelgue sobre el borde de una mesa o de un mostrador, o que toque alguna superficie caliente.
- No coloque el aparato sobre o cerca de un quemador a gas o eléctrico caliente, ni dentro de un horno caliente.
- Es importante tener extremo cuidado cuando se mueva un aparato eléctrico que contenga aceite caliente u otros líquidos calientes.
- Para desconectar, coloque todos los controles en la posición de APAGADO ⦿ y luego saque el enchufe del tomacorriente.
- Tenga mucho cuidado cuando saque la charola o elimine la grasa caliente.
- No limpie con esponjillas metálicas. La esponjilla se puede desintegrar y los trozos pueden tocar las partes eléctricas, creando un riesgo de choque eléctrico.
- No introduzca alimentos de tamaño demasiado grande ni utensilios metálicos en el horno eléctrico ya que pueden crear un incendio o riesgo de choque eléctrico.
- Puede ocurrir un incendio si el horno eléctrico se cubre, toca o se encuentra cerca de materiales inflamables, incluyendo cortinas, colgaduras, paredes y superficies similares cuando esté funcionando. No guarde ningún artículo sobre el aparato cuando esté funcionando, o antes de que se enfríe.
- Se debe tener mucho cuidado cuando se usan envases que no sean de metal o de vidrio.
- No guarde ningún material adentro del horno cuando no se use, exceptuando los accesorios recomendados por el fabricante.
- No coloque ninguno de los siguientes materiales en el horno: papel, cartón, plástico y similares.
- No cubra la charola para migajas ni ninguna otra parte del horno con papel metálico. Eso hará que el horno se recaliente.
- Para apagar el horno, coloque el Selector de tonalidad de tostado/Temporizador en la posición de APAGADO ⦿. Consulte la sección "Piezas y características."
- No ponga los ojos o la cara cerca de la puerta de seguridad de vidrio templado, en caso de que el vidrio de seguridad se rompa.
- Siempre use el aparato con la charola para migajas firmemente en su lugar.
- No use el aparato eléctrico para ningún otro fin que no sea el indicado.
- Siempre con cuidado el interior del horno. No raye ni dañe el tubo del elemento de calentamiento.

¡GUARDE ESTAS INSTRUCCIONES!

Más información de seguridad para el consumidor

Este aparato ha sido diseñado solamente para uso doméstico.

¡ADVERTENCIA! Peligro de descarga eléctrica: Este aparato cuenta con un enchufe polarizado (una pata más ancha) que reduce el riesgo de una descarga eléctrica. El enchufe calza únicamente en una dirección dentro de un tomacorriente polarizado. No trate de obviar el propósito de seguridad del enchufe modificándolo de alguna manera o utilizando un adaptador. Si el enchufe no entra completamente en la toma, invierta el enchufe. Si aún no entra, haga que un eléctrico reemplace la toma.

El largo del cable que se utiliza con este artefacto fue elegido para reducir el riesgo de enredarse o de tropezarse con él si fuese más largo. Si se necesita un cable eléctrico más largo, podrá usarse un cable de extensión aprobado. La potencia eléctrica del cable de extensión deberá ser igual o mayor que la del tostador. Se debe tener cuidado al acomodar el cable de extensión de manera que no cuelgue por el borde de la mesa o mostrador y que los niños no puedan jalarlo o tropezarse accidentalmente.

Este aparato viene equipado con una puerta de seguridad de vidrio totalmente templado. El vidrio templado es cuatro veces más fuerte que el vidrio común y más resistente a las roturas. El vidrio templado se puede romper, sin embargo se rompe en trozos sin bordes filosos. Es importante tener cuidado para evitar rayar la superficie de la puerta o hacer muescas en los bordes. Si la puerta está rayada o tiene muescas, llame a nuestro número gratuito de servicio al cliente.

Siempre desenchufe el horno eléctrico del tomacorriente cuando no lo esté usando.

ANTES DEL PRIMER USO:

La mayoría de los aparatos de calentamiento producen un olor y/o humo cuando se usan por primera vez. Enchufe el horno eléctrico en el tomacorriente. Coloque la Perilla de Funciones/ Temperatura a 450°F (230°C). Caliente a esta temperatura por 10 minutos. El olor deberá desaparecer después del precalentamiento inicial. after this initial preheating. **Lave la sartén de horno y estante del horno antes de usar.**

Partes y características

- Bandeja para Migajas Desplegable**
- Estante de Horno**
- Perilla de Funcion/ Temperatura**
- Luz Indicadora de ENCENDIDO**
- Selector de Tonalidad de Tostado/ Temporizador**
- Charola para hornear**

Para tostar

▲ ADVERTENCIA **Riesgo de Incendio.**

- Si el contenido prende fuego no abra la puerta del horno. Desconecte el horno y deje que el contenido deje de quemarse y se enfríe antes de abrir la puerta.
- No deje el aparato desatendido cuando esté funcionando.
- Siempre desconecte el horno tostador cuando no esté en uso.

- Coloque el estante del horno en la **POSICIÓN ALTA**. Coloque el alimento en el estante. 
- Gire la Perilla de Función/ Temperatura en TOAST ☐ (tostado).
- Gire el Selector de Tonalidad de Tostado/Temporizador pasado 10 y luego de vuelta al color de tostado deseado. Sonará una campana cuando el ciclo de tostado esté completo.
- Cuando termine, gire el Selector de Tonalidad de Tostado/ Temporizador a ⦿ (APAGADO) y desconecte.

Consejos para tostar:

- Para tostar bagels o panecillos ingleses, coloque el lado cortado del pan hacia abajo. Esto tostará el lado cortado más que el lado exterior. Los panecillos ingleses pueden necesitar un ajuste más oscuro que el pan regular para lograr el mismo color.
- Para tostar repostería congelada o waffles, seleccione un color claro y tueste directamente en el estante del horno. Si la repostería tiene un glaseado o escarcha, use un sartén de cocción para prevenir el goteo.
- Cuando tueste se puede formar condensación en la puerta del horno. El tostador convencional está abierto y deja que escape la humedad. El horno tostador es un espacio cerrado y por lo tanto la humedad sale despacio.
- Al final del ciclo de tostado, remueva el tostado inmediatamente o el calor que permanece en el tostador continuará cocinando y secando su tostado.

Como cocinar

▲ ADVERTENCIA **Riesgo de Incendio.**

- Si el contenido prende fuego no abra la puerta del horno. Desconecte el horno y deje que el contenido deje de quemarse y se enfríe antes de abrir la puerta.
- No use bolsas para cocinar en horno.
- Siempre deje por los menos 1 pulgada entre la comida y el elemento de calor.
- Siempre desconecte el horno tostador cuando no esté en uso.

- Coloque el estante del horno en la **POSICIÓN BAJA** o coloque el estante del horno dentro del horno. 
- Gire la Perilla de Función/Temperatura a la temperatura deseada.
- Ponga el Selector de Tonalidad de Tostado/Temporizador en 🔥 (ENCENDIDO). Deje precalentar por 5 minutos antes de colocar el alimento en el horno.
- Gire el Selector de Tonalidad de Tostado/Temporizador a un tiempo deseado o deje en 🔥 (ENCENDIDO). Si va a configurar el tiempo, gire el temporizador pasando 10 antes de configurar cualquier tiempo por debajo de los 10 minutos.
- Cuando termine, gire el Selector de Tonalidad de Tostado/ Temporizador a ⦿ (APAGADO) y desconecte.

Consejos para cocinar:

- No encierre completamente el alimento en papel aluminio. El papel puede aislar el alimento y retardar el calentamiento.
- Para recalentar rollos o bisquitos, coloque en el sartén de cocción y caliente a 300°F (149°C) por 10 minutos.
- Recaliente los rostizados o cacerolas a 350°F (177°C) o por 20 a 30 minutos o hasta que esté bien calentado.
- Hornee alimentos, tales como un pollo entero, utilizando la bandeja para hornear.
- CONSEJO PARA PIZZA:** Cuando cocine pizza, coloque el estante del horno en la **POSICIÓN ALTA** (la posición tradicional TOAST ☐ [tostado]), luego hornee como se indica en el paquete. Esto ayudará a derretir el queso y a evitar que la corteza inferior se dore demasiado.

Como asar

▲ ADVERTENCIA **Riesgo de Incendio.**

- Si el contenido prende fuego no abra la puerta del horno. Desconecte el horno y deje que el contenido deje de quemarse y se enfríe antes de abrir la puerta.
- No deje el horno desatendido mientras está en operación.
- Deje 1 pulgada entre el alimento y el elemento de calor.
- No use bolsas para cocinar en horno.
- No caliente la comida en contenedores de plástico.
- Siga las instrucciones del fabricante del alimento.

- Coloque el estante del horno en la **POSICIÓN ALTA** con la bandeja para hornear directamente debajo en la misma ranura. Coloque el alimento en el estante. 
- Gire la Perilla de Funcion/ Temperatura a BROIL 🔥 (horneado). La luz indicadora se encenderá.
- Ponga el Selector de Tonalidad de Tostado/Temporizador en el tiempo deseado o en 🔥 (ENCENDIDO). Gire los alimentos cuando estén oscuros a la mitad del tiempo de cocción. Si va a configurar el tiempo, gire el temporizador pasando 10 antes de configurar cualquier tiempo por debajo de los 10 minutos.
- Cuando termine, gire el Selector de Tonalidad de Tostado/ Temporizador a ⦿ (APAGADO) y desconecte.

Consejos para asar:

- Cocine la carne y puerco a al menos 160°F (71°C).
- Cocine pollo a al menos 165°F (73°C).
- Cocine el pescado a al menos 145°F (63°C) o hasta que esté opaco o descascara con el tenedor.
- Visite foodsafety.gov para más información sobre temperaturas seguras de cocinado.
- Cuando dore migajas de pan para cubrir un guisado, ponga el Selector de Tonalidad de Tostado/Temporizador en medio 🔥.
- Para derretir queso, ajuste el Selector de Tonalidad de Tostado/Temporizador en ligero 🔥.

Limpieza del horno

▲ ¡ADVERTENCIA! **Peligro de Descarga Eléctrica.**

- No limpiar la parte interior del horno regularmente puede provocar un peligro de incendio.
- No lo limpie con esponjillas de fregar de metal. Las piezas pueden salirse de la esponjilla y tocar partes eléctricas, lo que puede causar un riesgo de choque eléctrico.

Se debe limpiar el horno eléctrico en forma periódica para obtener el mejor desempeño y una mayor duración.

- Desenchufe el horno y deje que se enfríe.
- Lave la rejilla del horno, la bandeja para hornear en agua caliente y jabonosa. Enjuague y seque. No use limpiadores abrasivos ni fibra metálica.
- Para limpiar el interior del horno, limpie las paredes del mismo, el piso del horno y la puerta de vidrio con un paño húmedo y jabonoso. Repita con un paño húmedo y limpio. Para manchas rebeldes, use una esponjilla de fregar de plástico.
- Para limpiar el exterior del horno, límpielo con un trapo húmedo. No use limpiadores abrasivos.

Para limpiar la charola de migajas:

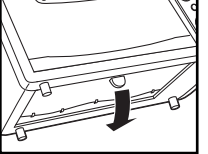
- Asegúrese de que el horno esté completamente frío. 
- Remueva la sartén de cocción y la repisa del horno. Incline el horno hacia atrás. Presione la manija hacia abajo para desbloquear la charola de migajas.
- Jale la charola hacia abajo y hacia fuera. Sacuda suavemente las migajas fuera de la charola y limpie con un trapo húmedo y limpio.
- Ponga de nuevo la charola y asegúrela en su posición. **NOTA:** La charola de migajas no es removible.

Resolviendo problemas

El horno eléctrico no calienta.

- Verifique que el tomacorriente esté funcionando y que el horno esté enchufado.
- Gire la Perilla de Funcion/Temperatura a 350°F (175°C).
- Gire la Selector de Tonalidad de Tostado/Temporizador en 🔥 (ENCENDIDO).
- La luz indicadora de ENCENDIDO deberá encenderse ahora.

El horno eléctrico no tuesta.

- Verifique que el tomacorriente esté funcionando y que el horno esté enchufado.
- Gire la Perilla de Funcion/Temperatura a TOAST ☐ (tostado).
- Seleccione el color de tostado.
- La luz indicadora de ENCENDIDO deberá encenderse ahora. El horno no tostará como debe a menos que se fije la Perilla de Funcion/Temperatura en TOAST ☐ (tostado).

Hamilton Beach

Grupo HB PS, S.A. de C.V.
Monte Elbruz No. 124 Int. 601
Col. Palmitas Polanco
México, D.F. C.P. 11560
Tel. 01-800-71-16-100

PÓLIZA DE GARANTÍA		
PRODUCTO:	MARCA:	MODELO:

Grupo HB PS, S.A. de C.V. cuenta con una Red de Centros de Servicio Autorizada, por favor consulte en la lista anexa el nombre y dirección de los establecimientos en la República Mexicana en donde usted podrá hacer efectiva la garantía, obtener partes, componentes, consumibles y accesorios; así como también obtener servicio para productos fuera de garantía. Para mayor información llame sin costo: **Centro de Atención al consumidor: 01 800 71 16 100**

Grupo HB PS, S.A. de C.V. le otorga a partir de la fecha de compra: **GARANTÍA DE 1 AÑO.**

COBERTURA

- Esta garantía ampara, todas las piezas y componentes del producto que resulten con defecto de fabricación incluyendo el mano de obra.
- Grupo HB PS, S.A. de C.V. se obliga a reemplazar, reparar o reponer, cualquier pieza o componente defectuoso; proporcionar la mano de obra necesaria para su diagnóstico y reparación, todo lo anterior sin costo adicional para el consumidor.
- Esta garantía incluye los gastos de transporteación del producto que deriven de su cumplimiento dentro de su red de servicio.

LIMITACIONES

- Esta garantía no ampara el reemplazo de piezas deterioradas por uso o por desgaste normal, como son: cuchillas, vasos, jarras, filtros, etc.

- Grupo HB PS, S.A. de C.V. no se hace responsable por los accidentes producidos a consecuencia de una instalación eléctrica defectuosa, ausencia de toma de tierra, clavija de enchufe en mal estado, etc.

EXCEPCIONES

Esta garantía no será efectiva en los siguientes casos:

- Quando el producto se hubiese utilizado en condiciones distintas a las normales. (Uso industrial, semi-industrial o comercial).
- b) Cuando el producto no hubiese sido operado de acuerdo con el instructivo de uso.
- c) Cuando el producto hubiese sido alterado o reparado por personas no autorizadas por Grupo HB PS, S.A. de C.V. el fabricante nacional, importador o comercializador responsable respectivo.
- d) Esta garantía pierde su validez si el producto es utilizado en un medio diferente a una vivienda unifamiliar o se somete a cualquier voltaje o forma de onda diferente a la especificada en la etiqueta de clasificación (ej., 120V ~ 60 Hz)

El consumidor puede solicitar que se haga efectiva la garantía ante la propia casa comercial donde adquirió su producto, siempre y cuando Grupo HB PS, S.A. de C.V. no cuente con talleres de servicio.

FECHA DE ENTREGA	SELLO DEL VENDEDOR	QUEJAS Y SUGERENCIAS
------------------	--------------------	----------------------

DÍA ____

MES ____

AÑO ____

Si desea hacer comentarios o sugerencias con respecto a nuestro servicio o tiene alguna queja derivada de la atención recibida en alguno de nuestros Centros de Servicio Autorizados, por favor dirigirse a: **GENENCIA INTERNACIONAL DE SERVICIO 01 800 71 16 100**

Email: **mexico.service@hamiltonbeach.com.mx**

RED DE CENTROS DE SERVICIO AUTORIZADA GRUPO HB PS, S.A. DE C.V.

Distrito Federal ELECTRODOMÉSTICOS Av. Plutarco Elias Calles No. 1499 Zacatalitcco MEXICO 09490 D.F. Tel: 01 55 5235 2323 Fax: 01 55 5243 1397	Chihuahua DISTRIBUIDORA TURMIX Av. Paseo Triunfo de la Rep. No. 5289 Local 2 A. Int. Hijermarkt Alamos de San Lorenzo CD. JUAREZ 32340 Chih. Tel: 01 656 617 8030 Fax: 01 656 617 8030
CASA GARCIA Av. Patriotismo No. 875-B Micoxac MEXICO 03910 D.F. Tel: 01 55 5563 8723 Fax: 01 55 5615 1856	Nuevo Leon FERNANDO SEPULEDA REFACCIONES Ruperto Martínez No. 238 Ote. Centro MONTERREY, 64000 N.L. Tel: 01 81 8343 6700 Fax: 01 81 8344 0486
Jalisco SERVICIOS DE MANTENIMIENTO CASTILLO Garibaldi No. 1450 Ladrón de Guevara GUADALAJARA 44660 Jal. Tel: 01 33 3825 3480 Fax: 01 33 3826 1914	

Modelos:	Tipo:	Características Eléctricas:
31134, 31134C, 31136, 31136C, 31137, 31138, 31139	047	120V~ 60Hz 1050W
Los modelos incluidos en el instructivo de Uso y Cuidado pueden ir seguidos o no por un sufijo correspondiente a una o varias letras del alfabeto y sus combinaciones, separadas o no por un espacio, coma, diagonal, o guión. Como ejemplos los sufijos pueden ser: "Y" y/o "MX" y/o "MXY" y/o "Z".		